

clearveil 3

電子式空気清浄機

クリアベール 3

取扱説明書

このたびは電子式空気清浄機「**クリアベール 3**」をご購入くださいましてまことにありがとうございます。

ご使用になる前にこの「取扱説明書」をよくお読みの上、正しくお使いください。お読みになった後は「保証書」とともに大切に保管してください。

目次

	ページ
各部の名称	2
ご使用前の準備と運転のしかた	3,4
設置の際のご注意	5
特に注意していただきたいこと	6
清掃の手順とご注意	7,8
安全上のご注意	9,10,11,12
サービス・修理に出される前に	13
仕様および、品質保証とアフターサービスについて	14

KANKYO
株式会社 カンキョー

各部の名称

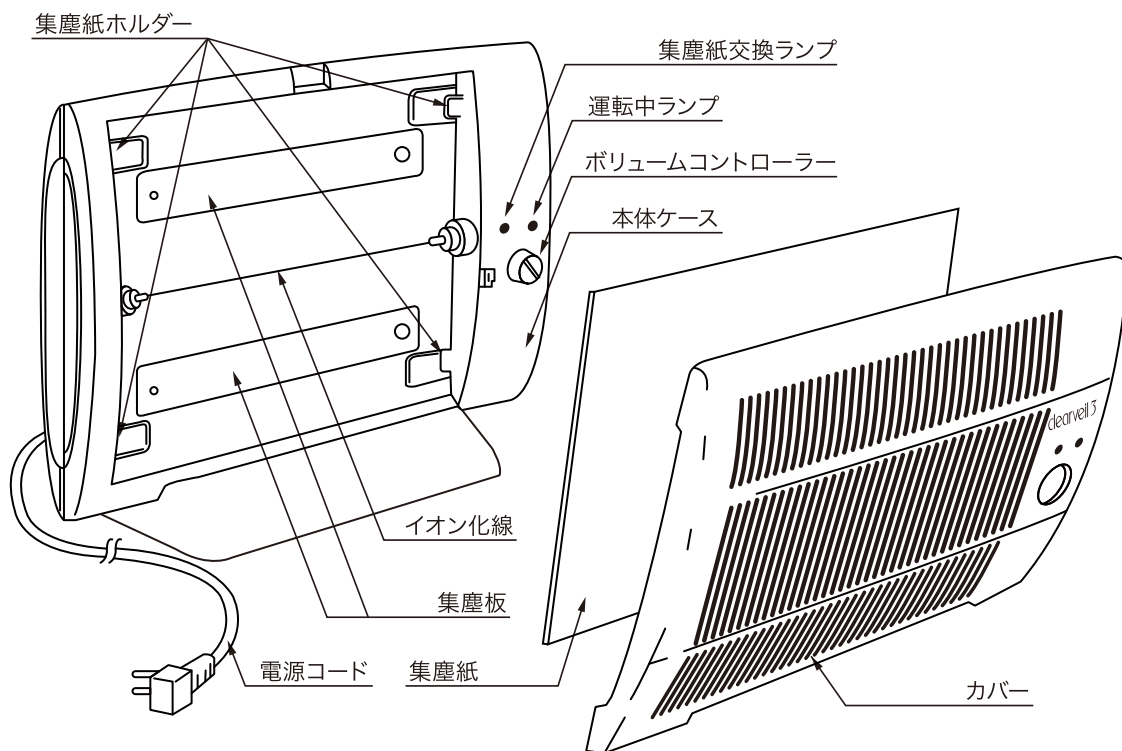

〈付属品〉

- 集塵紙 (24枚入り、1セット)

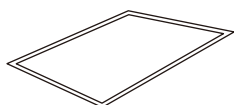

付属品の集塵紙を使い終えた際には、
補給品の集塵紙をお買い求めください。
(14ページ参照)

- 取扱説明書

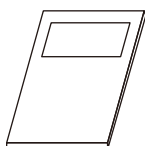

- 保証書

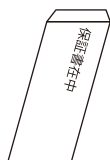

付属品にもれがないかご確認ください。

ご使用前の準備と運転のしかた

1

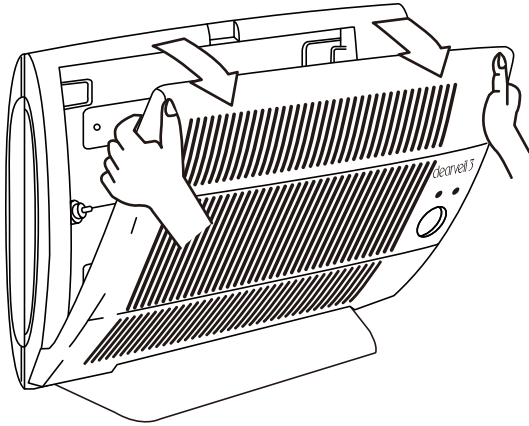

カバー上側を左図のように矢印の方向に引き、そのままカバーを持ち上げるようにしてはずしてください。

2

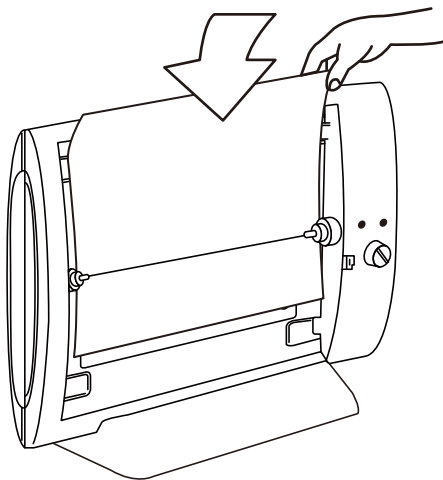

左図のように、イオン化線と集塵板の間に集塵紙を入れ、四隅を集塵紙ホルダーにはさみ込みます。(スイッチを入れますと、集塵紙は本体にピッタリはり付きます。)

3

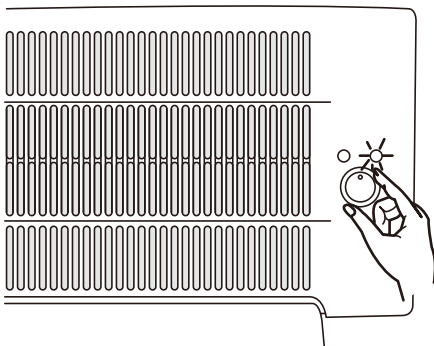

再びカバーを取り付けてください。
電源コードをコンセントに差し込み、ボリュームコントローラーを右に回すと運転を開始します。この時、運転中ランプが点灯している事をご確認ください。

ご参考：

週に一回程度、カバー、スタンドの表面に付着しているほこりをティッシュペーパー、化学ぞうきん等でふき取っていただくと、綺麗にお使い頂けます。

ご使用前の準備と運転のしかた

〈ボリュームコントローラーの使い方〉

ボリュームコントローラーを（切）の状態から右にまわしますと運転を開始します。この時運転中ランプが点灯していることをご確認ください。室内の汚れ方、湿度等の環境条件によって多少異なりますが、下記の表を目安に最も適切なレベルに調整してください。ボリュームコントローラーを「○（切）」までまわすと運転は停止します。クリアボールは24時間連続運転でご使用いただくのが最も効果のある使用方法です。

■ ボリュームコントローラーのご使用の目安

部屋の大きさ ボリューム コントローラー	6畳以下	6畳を越え 10畳位まで	10畳を越え 14畳位まで
●●●（強）			○
●●（中）		○	
●（弱）	○		

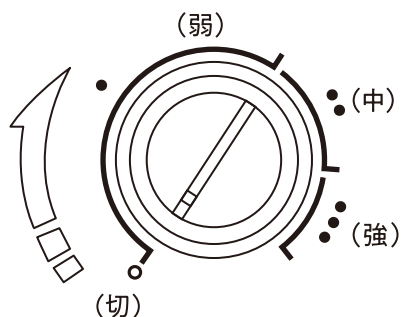

☆ご注意

- 本機は、カバーを開けた状態では電源が入らない安全設計となっております。このため、カバーが本体に正しく装着されていませんと運転しません。
- 本機から発生するにおい（オゾン臭）が気になる場合、また放電音が気になる場合は、ボリュームコントローラーを（弱）の方へ回してお使いください。

〈集塵紙交換ランプについて〉

- ①集塵紙交換ランプ（赤ランプ）が点滅しましたら、集塵紙交換および、本体清掃をおこなってください。（7・8ページ参照）
- ②集塵紙交換ランプは、カバー取り付け後、延べ約1ヶ月間ご使用いただきますと点滅いたします。
- ③集塵紙交換ランプは、カバーの開閉により、リセットされます。カバーの開閉を頻繁におこないますと、集塵紙交換時期になっても点滅しない場合がありますので、お気を付けてください。

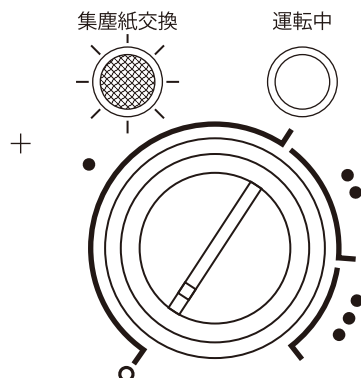

設置の際のご注意

1. ご使用の際は壁から20cm以上離して設置してください。強力な集塵力のため、本体およびその周辺が時間の経過とともに汚れてくる場合があります。また、スタンド周辺の汚れが気になる場合はクロス（布）等を下に敷いてください。
2. 浴室など湿気の多い場所には設置しないでください。
3. ストーブ等の高熱のものには近づけないでください。
4. 直射日光の当たる場所には設置しないでください。
5. 小さなお子様の手の届かない所に設置してください。
6. プロパン、アセチン等の可燃性ガスが漏れる恐れのある場所には設置しないでください。
7. 1m以内に障害物（金属用品等）を置かないでください。マイナスイオンの放出が妨げられ、清浄能力が低下する場合があります。
また1m以内にラジオを置くと、受信状態が悪くなる場合があります。
8. コンピューターやテレビを使用する場合、本機と同じコンセントを使用しないでください。機能に影響を与えることがまれにあります。

理想的な設置場所

- 人が常時いる所から1.5m～2m以上離してお使いいただくと、快適にご利用いただけます。
- エアコンや換気扇のある場所では、その反対側に設置した方が効果的です。また、タンスやサイドボード等の上でのご使用は、天井の高さの半分（1.2～1.5m程度）を目安にすると効果的です。

(例)

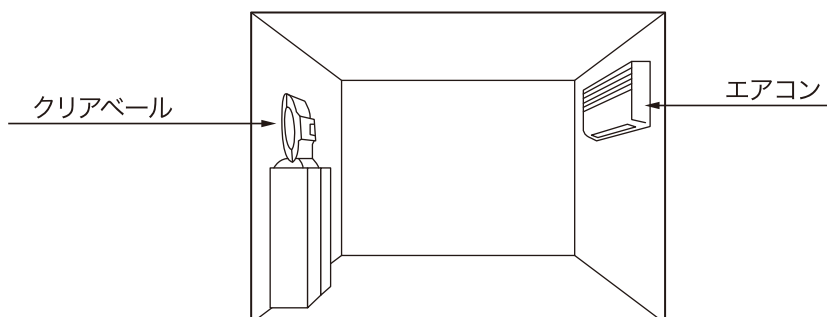

特に注意していただきたいこと

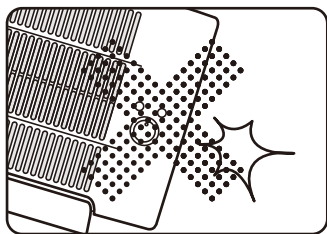

強いショックを与えないでください。精密機器のための故障の原因となります。

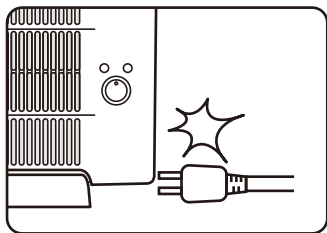

空気が乾燥しているときなど本機に触れると、冬季にドアノブ等にさわった時に生じるバチッとした感じをまれに受けることがあります。本機に静電気がたまるためで、危険は全くありませんが左図のようにしていただければこのようなショックを受けることはなくなります。

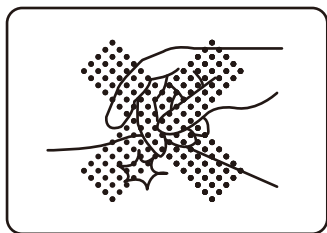

集塵紙の交換、本体の清掃のとき等、イオン化線に触れるときに指などを引っかきますと切れてしまうことがありますので充分ご注意ください。(保証の対象とはなりません。)



本体、カバー、イオン化線を汚れたまま使用していると徐々に性能が低下してきますので、定期的に清掃してください。(7ページ参照)

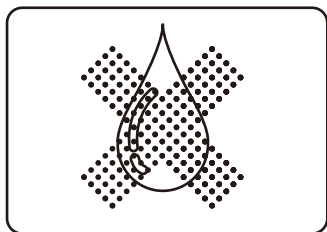

集塵板と本体のすき間から洗剤や水分が侵入する恐れがありますので、清掃時多量の水分にひたす事は避けてください。故障の原因になります。

清掃の手順とご注意

清掃は集塵紙の交換時には必ずおこなってください。汚れたままにしておくと音が大きくなったり、様々な故障の原因になることがありますのでご注意ください。

清掃の際ご用意いただくもの

- ・ 柔らかい布
- ・ 中性洗剤（ベンジン、シンナー等は使用しないでください。）

電源コードを抜いてください。

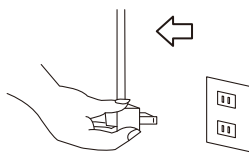

・必ずプラグを持って引き抜いてください。

カバーを取りはずしてください。

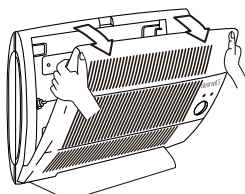

☆ご注意

イオン化線ははずして清掃するときは切らないようにご注意ください。（8ページ参照）

汚れた集塵紙をはずしてください。

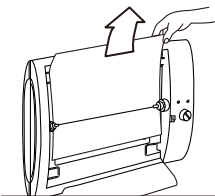

・集塵紙に付着したほこりが飛び散らないように気をつけてください。

本体とカバー、およびイオン化線の汚れを拭き取ってください。

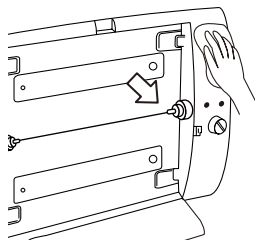

（反対側も同様です。）

・カバー、本体は水で薄めた中性洗剤を柔らかい布等につけて拭いてください。最後に必ずから拭きして水気が残らないようにしてください。

・イオン化線は柔らかい布やティッシュペーパー等ではさむように軽くお拭きください。

・矢印で示した部分は、音が大きくなる原因となりますので、特にきれいに拭き取ってください。

・本体には絶対に水をかけないでください。

・カバーは50℃以上の温水で洗わないでください。

・集塵板の清掃は水気をさけ、から拭きでおこなってください。

新しい集塵紙をセットしてください。

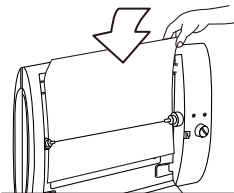

・集塵紙はシワにならないようにピンとはり、本体のくぼみからはずれないようにしてください。（3ページ参照）

カバーを取り付けてください。

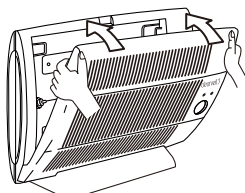

☆ご注意

イオン化線ははずして清掃をおこなった場合は、8ページを参考にイオン化線を取り付けてください。

これで清掃は完了です。

清掃の手順とご注意

〈イオン化線の取り扱い方法〉

イオン化線は右図のようになっています。

(1) 取付方法

(出荷時は取り付けられた状態になっています)

① まず一方のスプリングの端をフックに引っ掛けてください。

② 反対側も同様に引っ掛けてください。

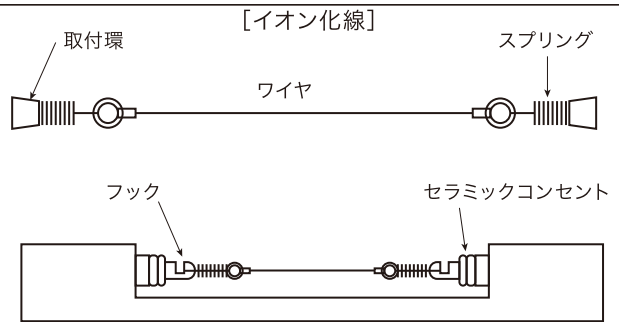

(2) はずしかた

どちらか一方のスプリングを持ってはずしてください。

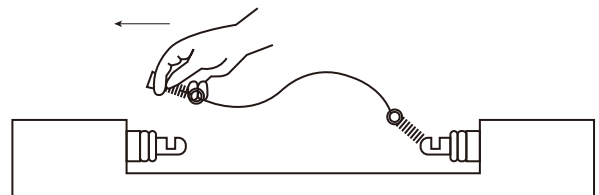

(2) はずしかた

イオン化線に付着したほこりは、イオン化線を張ったまま、ティッシュペーパー等で、軽く拭き取ってください。

☆ ご注意

- イオン化線を折り曲げるとその位置で切れやすくなりますので折り曲げないよう取り扱いしてください。
- イオン化線は長時間の使用にともない、自然に切れる場合があります。これはイオン化線に-7,500Vの電圧をかけ、マイナスイオンを室内に供給していますが、その際に大きな負荷がかかり、消耗していくからです。ご使用条件等により期間は異なりますが、このような場合は、イオン化線が切れても保証の対象にはなりません。

〈集塵紙の保管について〉

集塵紙と厚紙をビニール袋に入れ、背面に収納してください。

- ・絶対に折り曲げないでください。
- ・残りの集塵紙は袋から出さずに保管してください。
- ・湿気の多い場所には保管しないでください。
- ・直射日光の当たる場所には保管しないでください。

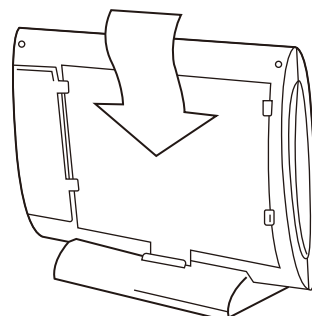
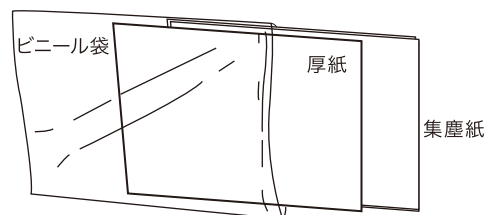

安全上のご注意

- ここに示した注意事項は、安全に関する重大な内容を記載していますので必ず守ってください。
- 表示と意味は次のようになっています。



警告

- 誤った取り扱いをすると、人が死亡または重傷を負う可能性が想定される内容を示します。



注意

- 誤った取り扱いをすると、人が傷害を負ったり、*物的損害の発生が、想定される内容を示します。

*物的損害とは、家屋、家財および家畜・ペットにかかわる拡大損害を示します。

図記号の例



感電注意

△は、注意（警告を含む）を示します。
具体的な注意内容は、△の中や近くに絵や文章で示します。
左図の場合は「感電注意」を示します。



分解禁止

⊘は、禁止（してはいけないこと）を示します。
具体的な禁止内容は、⊘の中や近くに絵や文章で示します。
左図の場合は「分解禁止」を示します。



プラグを抜く

●は、強制（必ずすること）を示します。
具体的な強制内容は、●の中や近くに絵や文章で示します。
左図の場合は、「差し込みプラグをコンセントから抜くこと」を示します。

⚠ 注意

◎設置場所について

換気扇のかわりに使用しないこと
窒息の原因になることがあります。尚、有害ガスを排出することはできません。

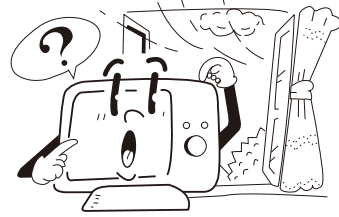

壁や天井の汚れが気になる場合は20cm以上は
なして設置すること
壁や天井に近づけて運転すると汚れる場合があります。

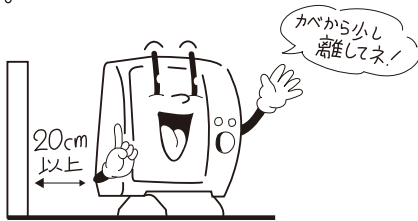

交流100V以外では使用しないこと
火災・感電の原因になります。

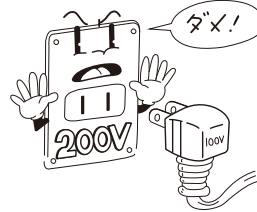

人が常にいるところから1m程はなして設置
すること
本機に集まってきているゴミを吸い込みます。

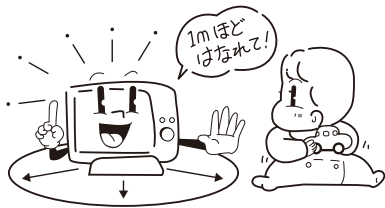

可燃性ガスが充満している所で使用しないこ
と
火災や、爆発の原因になります。

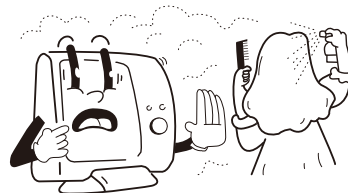

子供だけで使わせたり、幼児の手の届く所で
使わないこと
感電・けがをする恐れがあります。



コンピュータ、テレビ、ラジオから1m以上
離して設置すること
機能に影響を与えることがありますので、本機と同じ
コンセントを使用しないでください。

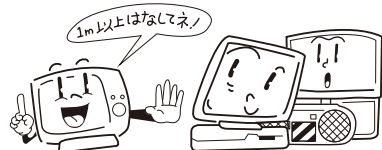

次頁へつづく ➡

高温になる所では使用しないこと
40℃以上になる場所で運転すると、火災の原因になる
ことがあります。

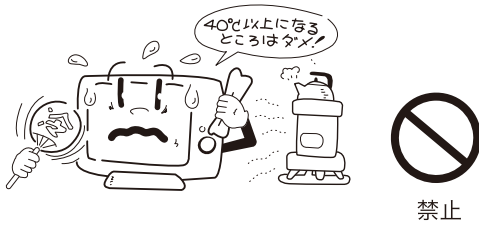

不安定な場所では使用しないこと
落下によるけがや、火災・事故の原因になります。

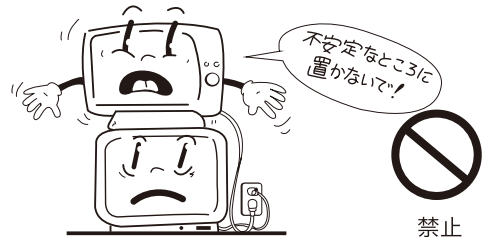

⚠ 注意

◎清掃時の注意

水につけたり、水をかけたりしないこと
ショート、感電の恐れがあります。

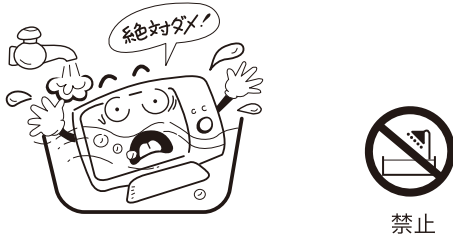

修理技術者以外の方は、絶対に分解したり修
理は行わないこと
発火したり、異常動作してけがをすることがありま
す。



本体の清掃には指定のもの以外使用しないこ
と
洗浄力が強すぎる洗剤を使用すると本体が破損し、異
常運転してけがの原因になります。

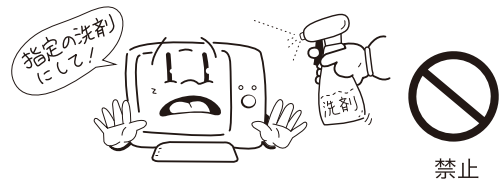

⚠ 注意

◎その他の注意

差し込みプラグは、刃及び刃の取付面にほこ
りが付着している場合はよく拭くこと
火災の原因になります。



次頁へつづく ➡

カバーのすきまに、棒などの異物をいれないこと

感電することがあります。特に乳幼児には、さわらないようにご注意ください。



禁止

使用時以外は、差し込みプラグをコンセントから抜くこと

けがややけど、絶縁劣化による感電・漏電火災の原因になります。

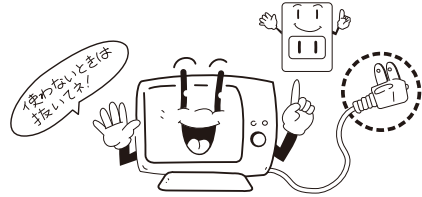

プラグを抜く

オゾン臭(青草臭)が気にならない程度でボリュームをしばって運転すること

狭い部屋で運転した場合、オゾン臭が気になることがあります。

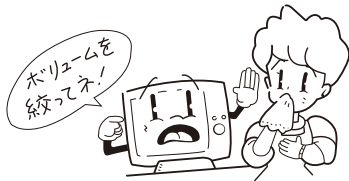

禁止

電源コードや差し込みプラグが傷んだり、コンセントの差し込みがゆるいときは使用しないこと

感電・ショート・発火の原因になります。

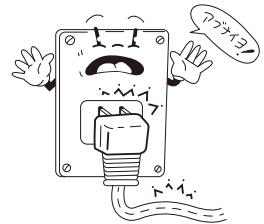

禁止

指定以外の集塵紙を使用しないこと

壁汚れが促進されたり、異常作動することがあります。



指定以外禁止

電源コードを傷つけたり、破損したり、無理に曲げたり、引っ張ったり、ねじったり、また、重い物をのせたり、挟み込んだり、加工したりしないこと

電源コードが破損し、火災、感電の原因になります。



禁止

同じ集塵紙をくり返し使用しないこと

壁汚れが促進されることがありますので、専用の集塵紙を毎月交換してください。



再使用禁止

集塵紙の交換は、スイッチを切ってから行うこと

感電する恐れがあります。

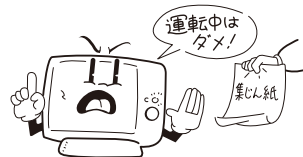

禁止

サービス・修理に出される前に

ご使用中、正常に運転しなくなり、故障かな?と思われるたら、まず下記の事項をお読みになり一通りご確認ください。それでも故障と思われる場合は、ご自分でご修理なさらないで、お買い求めの販売店、またはメーカーに修理をご依頼ください。

症 状	考えられる原因	処 置 方 法
<p>運転中ランプが点灯しない。</p>	<ul style="list-style-type: none"> ・電源コードがはずれている。 ・カバーが正しく取り付けられていない。 ・ボリュームコントローラーが(切)になっている。 	<ul style="list-style-type: none"> ▶電源コードをコンセントにしっかり差し込んでください。 ▶カバーを確実に本体に取り付けてください。(カバーをはずすと電源が切れる設計になっております。) ▶ボリュームコントローラーを適切なレベルまで右まわりに回してください。(4ページ参照)
<p>運転中ランプは点灯しているのに全く集塵しない。</p>	<ul style="list-style-type: none"> ・イオン化線が取り付けられていない。 ・集塵紙、本体の汚れが著しい。 	<ul style="list-style-type: none"> ▶イオン化線を取り付けてください。(8ページ参照) ▶集塵紙を新しいものと交換し、本体およびイオン化線を清掃してください。(7・8ページ参照)
<p>音が大きく気になる。</p>	<ul style="list-style-type: none"> ・集塵紙、本体の汚れが著しい。 ・集塵紙が正しくセットされていない。または湿度変化等の影響でたるんでいる。 	<ul style="list-style-type: none"> ▶集塵紙を新しいものと交換し、本体およびイオン化線を清掃してください。(7・8ページ参照) ▶集塵紙を正しい位置にセットしてください。
<p>におい(オゾン臭)が気になる。</p>	<ul style="list-style-type: none"> ・ボリュームコントローラーのレベルの上げ過ぎです。 ・集塵紙、本体の汚れが著しい。 	<ul style="list-style-type: none"> ▶適切なレベルに下げて調整してください。 ▶集塵紙を新しいものと交換し、本体およびイオン化線を清掃してください。(7・8ページ参照)
<p>イオン化線、集塵板から光が発生する。</p>	<ul style="list-style-type: none"> ・コロナ放電による光です。 	<ul style="list-style-type: none"> ▶正常に運転している証拠で故障ではありません。
<p>集塵板が変色し斑点が出る。</p>	<ul style="list-style-type: none"> ・集塵板に電子が衝突し電蝕現象を起こすためです。 	<ul style="list-style-type: none"> ▶性能には影響ありませんのでそのままお使い頂けます。汚れが著しい場合は補給品の集塵板と交換してください。

仕様および、品質保証とアフターサービス

〈仕様〉

項目	仕様	項目	仕様
消費電力	4W	寸法	幅 422mm
放電電圧	集塵板 +7,500V		高さ 277mm
	イオン化線 -7,500V		厚さ 115mm(本体部分65mm)
電源電圧	AC100V 50/60Hz	重量	1.5kg
カバー・本体材質	ABS樹脂	電源コード長さ	3m

品質向上のため仕様は予告なく変更することがあります。このため記載事項が一部製品と異なる場合がありますのでご了承ください。

〈品質保証とアフターサービス〉

ご使用中に異常が生じたときは、この取扱説明書をよくお読みのうえ、それでも故障と思われる場合はお買い求めの販売店、またはお客様相談窓口までご連絡ください。

保証について

- ・この商品は保証書付きです。
- ・保証書は販売店で所定事項を記入してお渡しいたしますので、記載内容をご確認いただき、大切に保存してください。
- ・保証期間はご購入の日から1年間です。尚、保証期間中の故障でも有料修理になることがありますので保証書をよくお読みください。
- ・保証期間経過後の修理については販売店にご相談ください。修理によって機能が維持できる場合はお客様の要望により有料修理いたします。
- ・この製品の補修部品の最低保有期間は、製造打ち切り後7年間です。

商品・補給品について

集塵紙、集塵板、イオン化線等の補給品・お問い合わせのご用命は、



お買い求めの販売店またはカンキョーサービスセンターへ

 **0263-92-8174**

受付時間 10:00~17:00 (土・日・祝祭日を除く)

■ 補給品

集塵紙
(W-10)

集塵板
(DP-10)

イオン化線
(IL-10)

KANKYO 

KANKYO 
株式会社 カンキョー